

AZ68F

DA MAT. 201 REV. 29-04-2024

LOCALE	CODICE	DESCRIZIONE COMPONENTE	FINITURA	Q.TA	OPERATORE
CABINA ARMATORE	AZ68F-MF_AE01	GRADINO SX			Damiano

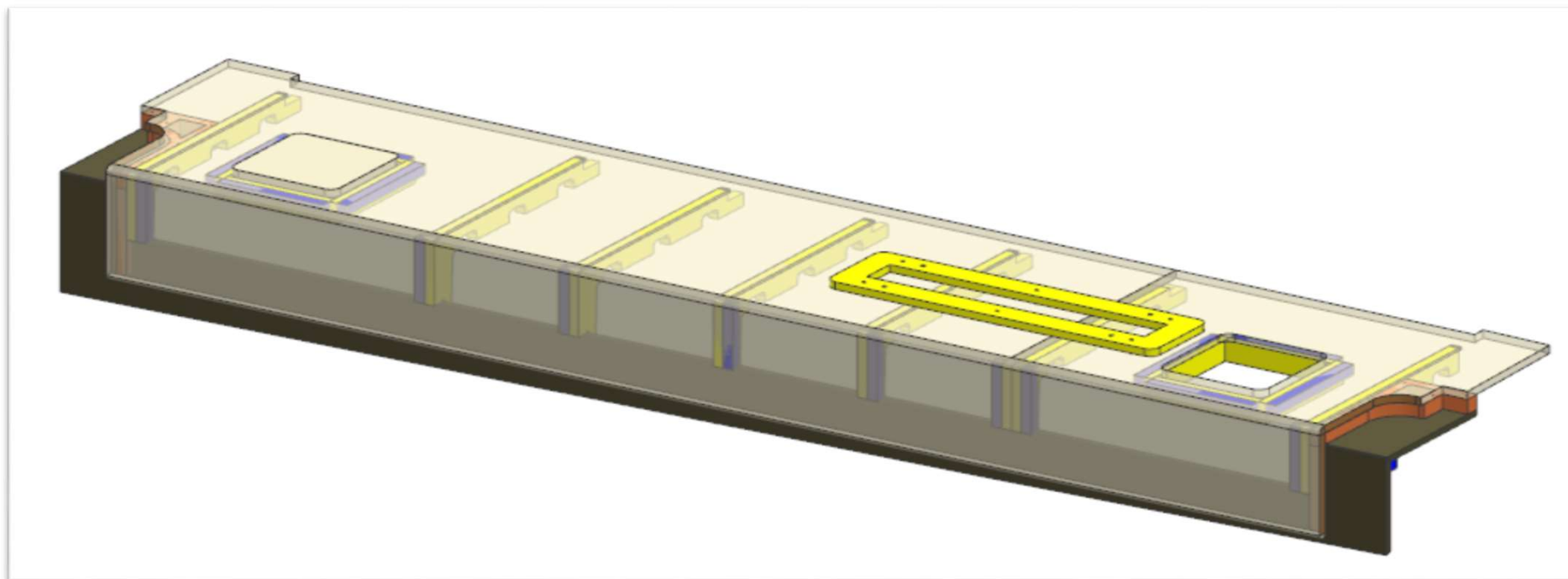

FERRAMENTA:

N° 4 - BUSSOLA ZAMA 6MA
N° 6 - VITI 6MA

AZ68F

DA MAT. 201 REV. 29-04-2024

LOCALE	CODICE	DESCRIZIONE COMPONENTE	FINITURA	Q.TA	OPERATORE
CABINA ARMATORE	AZ68F-MF_AF01\AF02	RIVESTIMENTO POPPA SX			Damiano

MF_AF01

MF_AF02

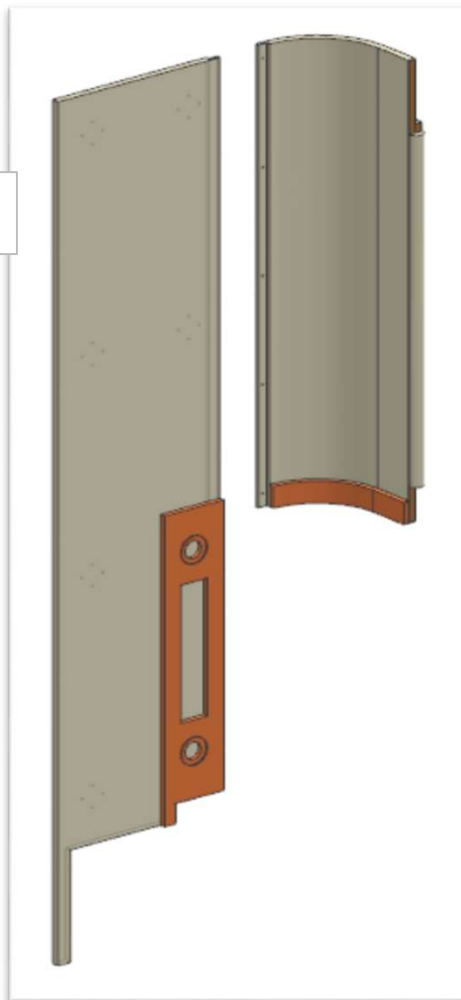

FERRAMENTA:
N° 14 - FITLOCK MASCHIO
N° 2 - FITLOCK FEMMINA

AZ68F

REV. 29-04-2024

LOCALE	CODICE	DESCRIZIONE COMPONENTE	FINITURA	Q.TA	OPERATORE
CABINA ARMATORE	AZ68F-MF_AG01\AG02	RIVESTIMENTO PRUA SX			

MF_AG02

MF_AG01

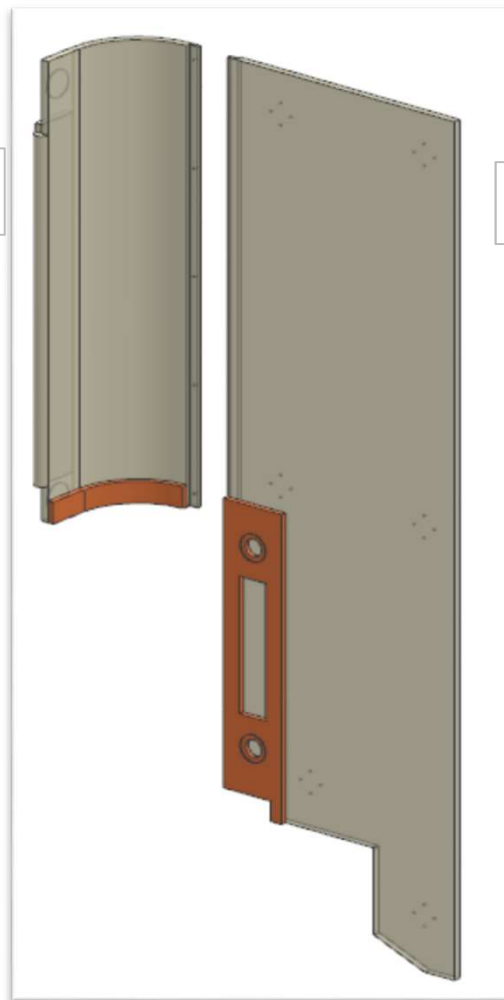

FERRAMENTA:

N° 12 - FITLOCK MASCHIO
N° 2 - FITLOCK FEMMINA

AZ68F

DA MAT 233

REV. 29-04-2024

LOCALE	CODICE	DESCRIZIONE COMPONENTE	FINITURA	Q.TA	OPERATORE
CABINA ARMATORE	AZ68F-MF_AH01	CASSETTIERA SX			Damiano

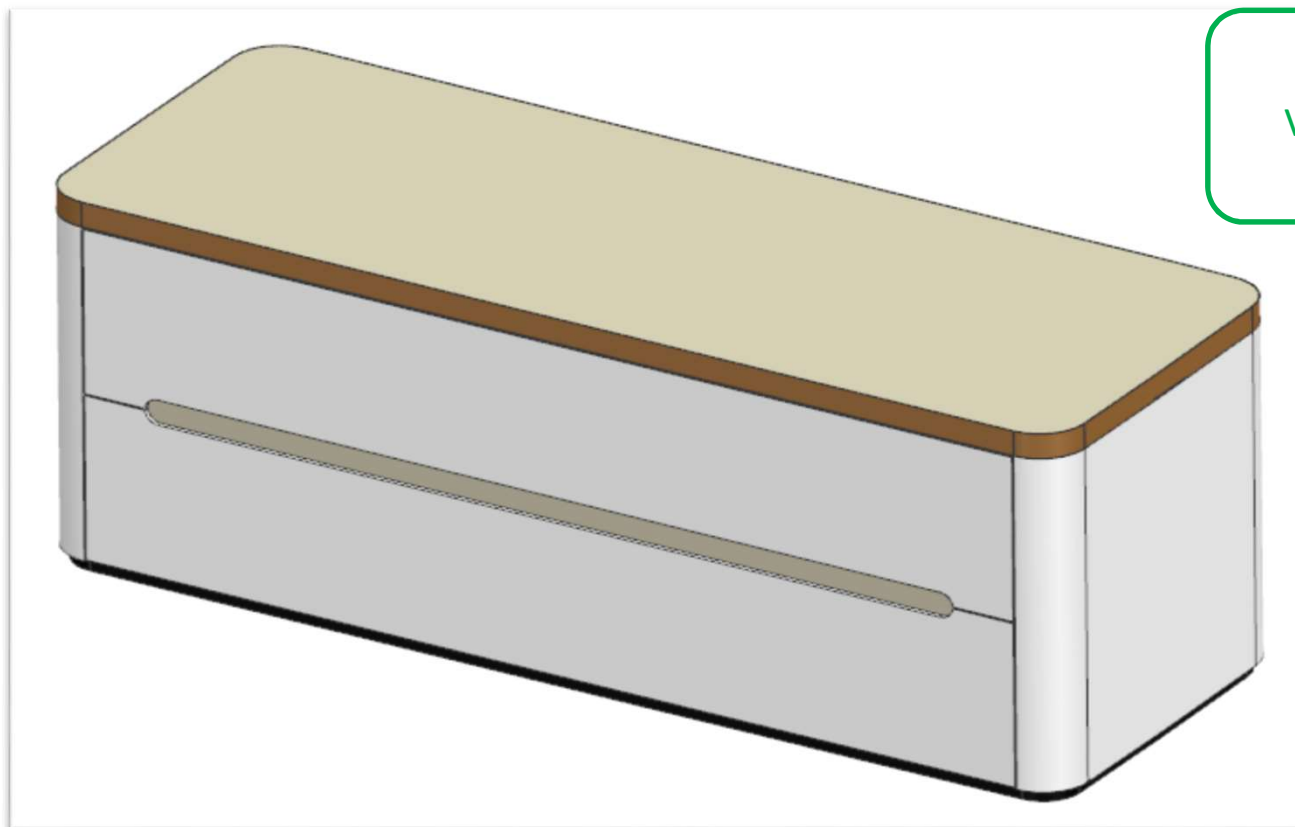

ID 1428
VERIFICARE ALLINEAMENTO
CASSETTI

- FERRAMENTA:**
- CP 2 - GUIDE 350
 - N° 4 - CALAMITA PER CASSETTI
 - N° 4 - RISCONTRO ACCIAIO CALAMITA CASSETTI
 - N° 24 - BUSSOLA ZAMA 6MA
 - N° 24 - VITI 6MA X 25 TB

AZ68F

DA MAT 265

REV. 29-04-2024

LOCALE	CODICE	DESCRIZIONE COMPONENTE	FINITURA	Q.TA	OPERATORE
CABINA ARMATORE	AZ68F-MF_AL01/AL02	ARMADIO DX POPPA			Damiano

MF_AL02

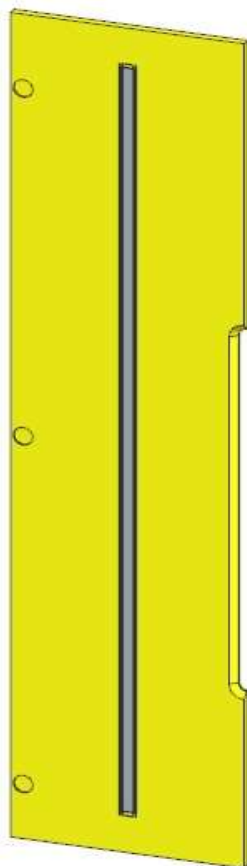

MF_AL01

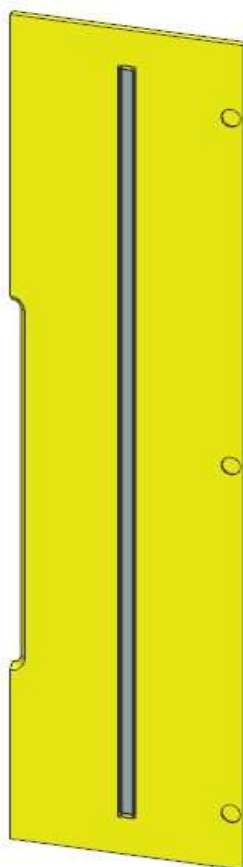

FERRAMENTA:

- N°6 - CERNIERA PIANA
- N° 6 - BASETTA H 6
- N° 24 - ANKOR BORGHI
- N° 2 - GUIDA 350
- N° 1 - CALAMITA PER CASSETTI
- N° 1 - RISCONTRO ACCIAIO CALAMITA
- N° 1 - FLUSH LOCK
- N° 8 - REGGIRIPIANO 1 PERNO 1 FORO N° 2 - SOUTHCO
- N° 2 - RISCONTRO SOUTHCO
- N° 2 - ALZA PAIOLO
- N° 23 - BUSSOLE ZAMA 6MA

AZ68F

REV. 29-04-2024

LOCALE	CODICE	DESCRIZIONE COMPONENTE	FINITURA	Q.TA	OPERATORE
CABINA ARMATORE	AZ68F-MF_AM01\AM02 \AM03	STRUTTURA DX ANGOLO POPPA			Damiano

MF_AM03

MF_AM01

MF_AM02

FERRAMENTA:

- N° 16 - FITLOCK MASCHIO
- N° 18 - FITLOCK FEMMINA
- N° 14 - BUSSOLA ZAMA 6MA

AZ68F

REV. 29-04-2024

LOCALE	CODICE	DESCRIZIONE COMPONENTE	FINITURA	Q.TA	OPERATORE
CABINA ARMATORE	AZ68F-MF_AO01	STRUTTURA BASSA A MURATA DX			Damiano

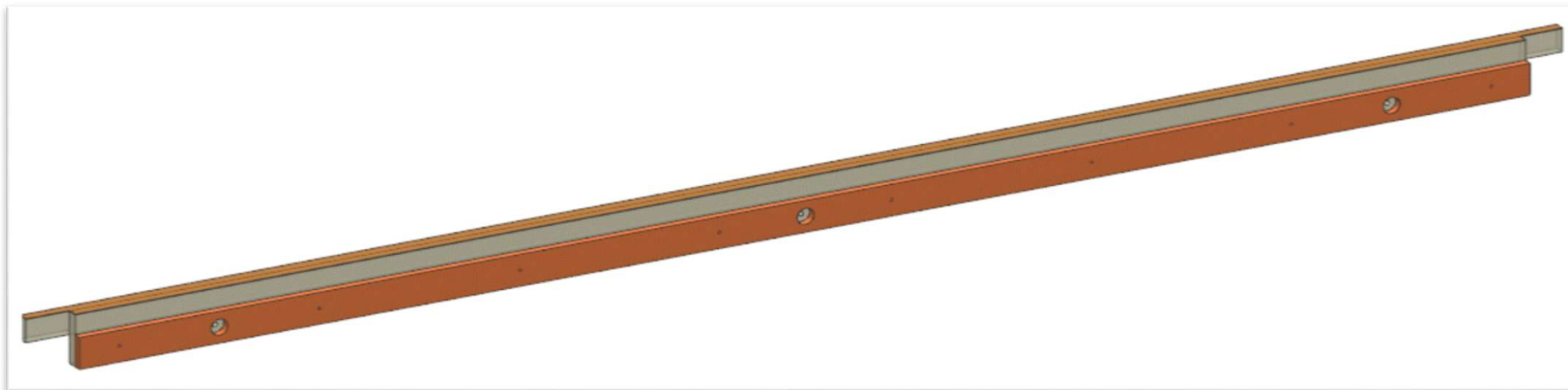

AZ68F

REV. 29-04-2024

LOCALE	CODICE	DESCRIZIONE COMPONENTE	FINITURA	Q.TA	OPERATORE
CABINA ARMATORE	AZ68F-MF_AP01\AP02 \AP03	STRUTTURA DX ANGOLO PRUA			Damiano

MF_AP01

MF_AP03

MF_AP02

FERRAMENTA:

N° 24 - FITLOCK MASCHIO
N° 10 - FITLOCK FEMMINA
N° 4 - BUSSOLA ZAMA 6MA



AZ68F

DA MAT. 233 REV. 29-04-2024

LOCALE	CODICE	DESCRIZIONE COMPONENTE	FINITURA	Q.TA	OPERATORE
CABINA ARMATORE	AZ68F-MF_AQ01	LETTO			Damiano

MF_AQ01

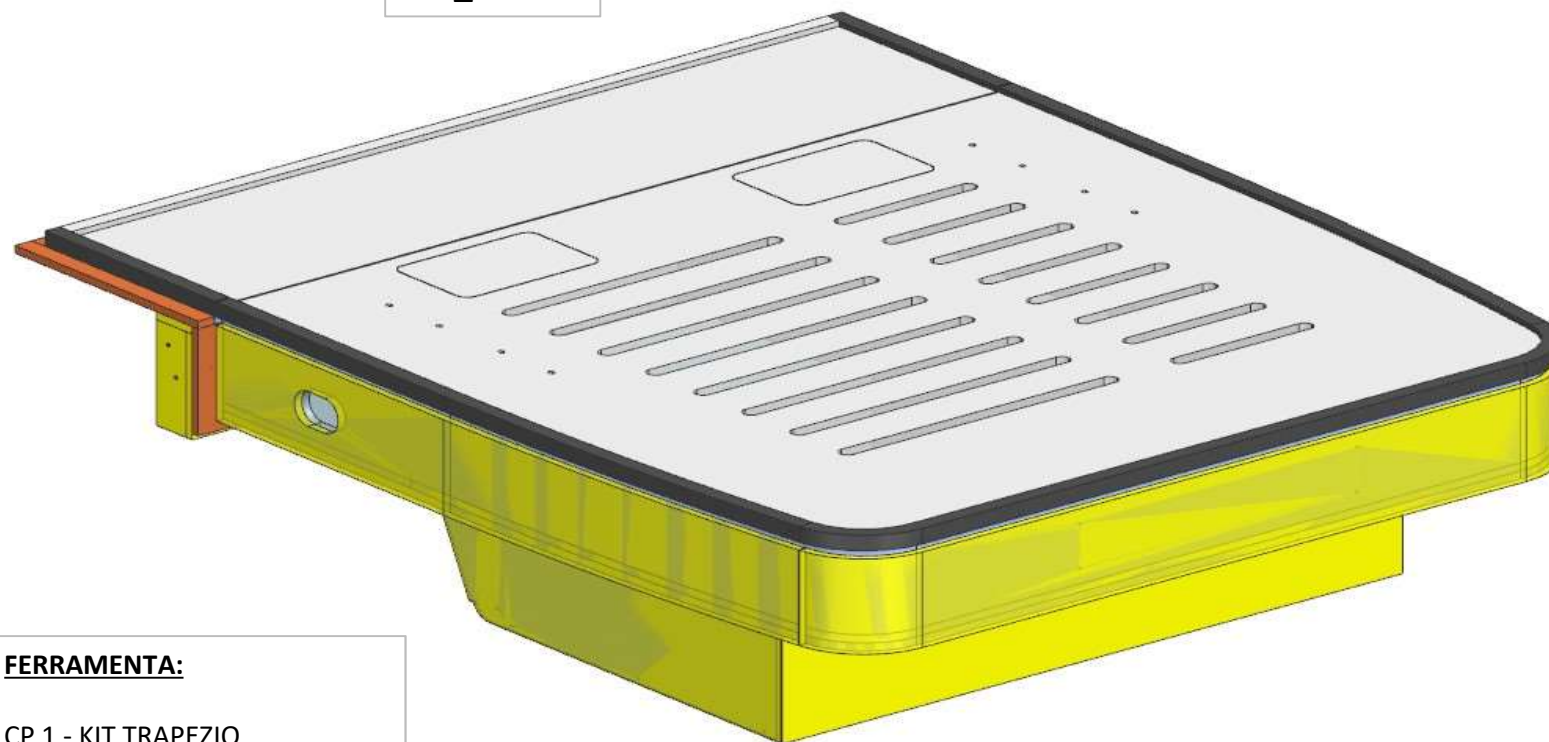

FERRAMENTA:

- CP 1 - KIT TRAPEZIO
- N° 2 - PISTONI GAS
- N° 27 - BUSSOLA ZAMA 6MA
- N° 21 - VITI 6MA

AZ68F

REV. 29-04-2024

LOCALE	CODICE	DESCRIZIONE COMPONENTE	FINITURA	Q.TA	OPERATORE
CABINA ARMATORE	AZ68F-MF_AR01	COMODINO POPPA			Damiano

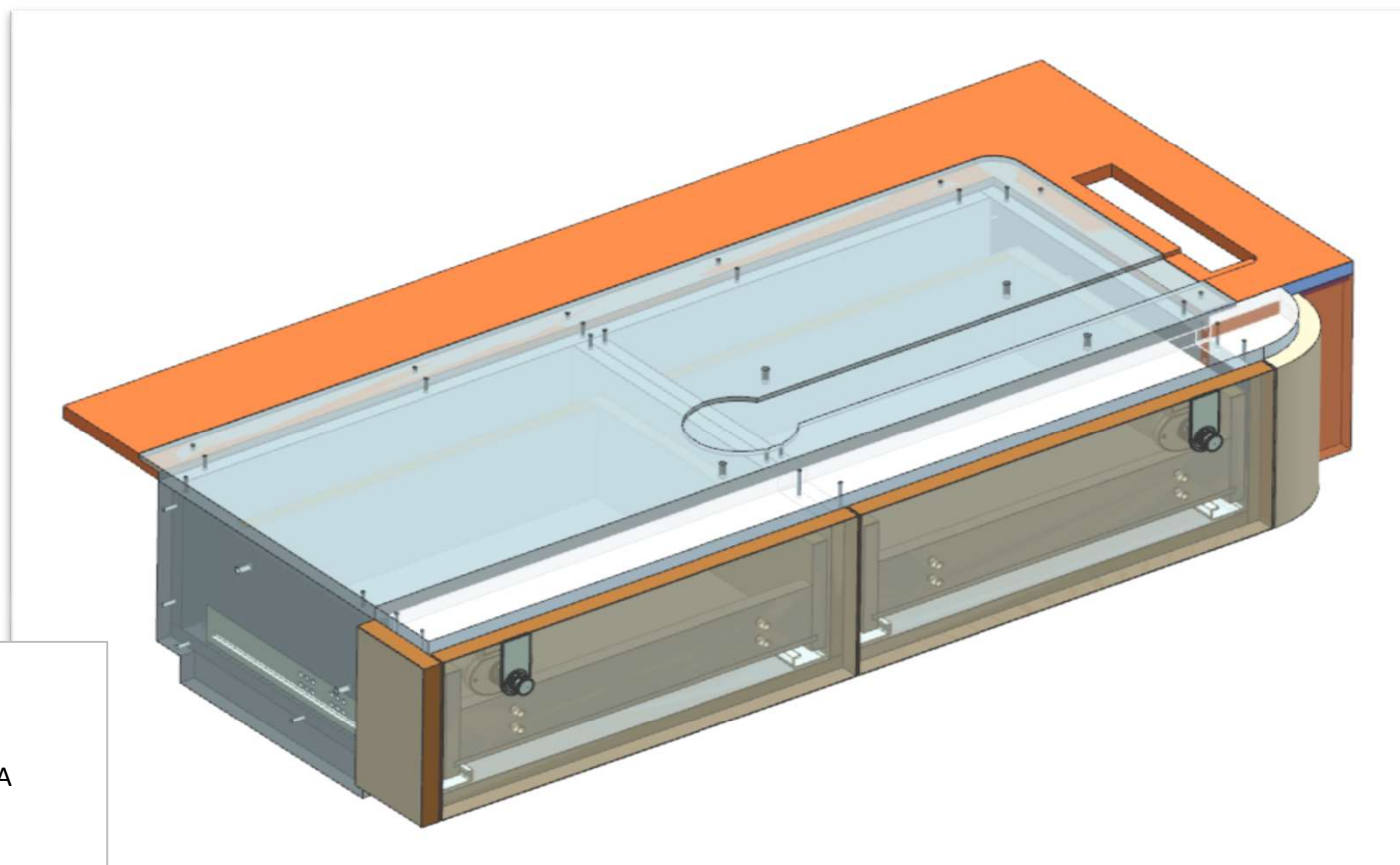

FERRAMENTA:

- CP 2 - GUIDE 350
- N° 12 - BUSSOLE ZAMA 6MA
- N° 12 - VITI 6MA
- N° 2 - MANIGLIA FORESTI E SUARDI

AZ68F

DA MAT. 211 REV. 29-04-2024

LOCALE	CODICE	DESCRIZIONE COMPONENTE	FINITURA	Q.TA	OPERATORE
CABINA ARMATORE	AZ68F-MF_AR02	COMODINO POPPA			Damiano

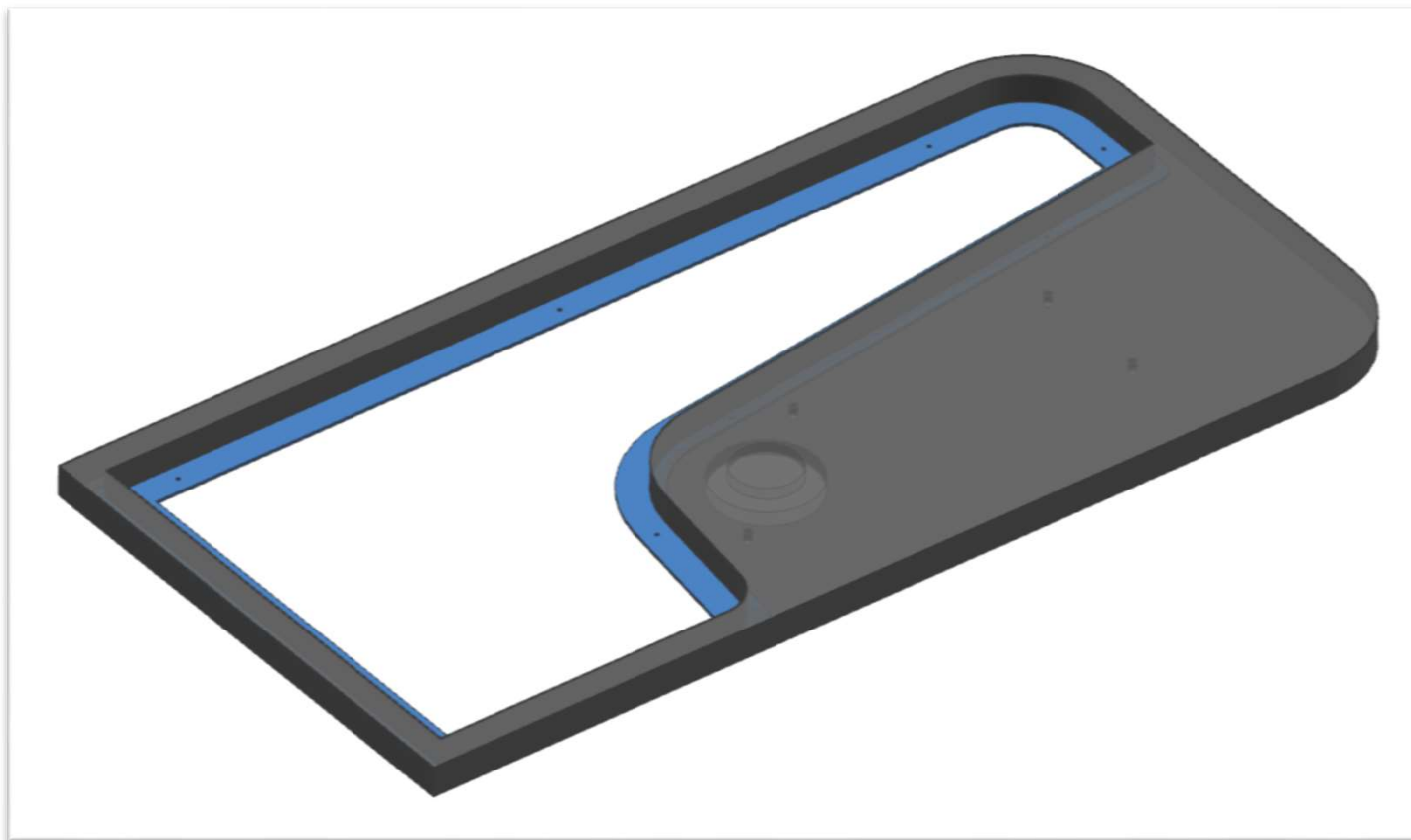

AZ68F

REV. 29-04-2024

LOCALE	CODICE	DESCRIZIONE COMPONENTE	FINITURA	Q.TA	OPERATORE
CABINA ARMATORE	AZ68F-MF_AS01	COMODINO PRUA			Damiano

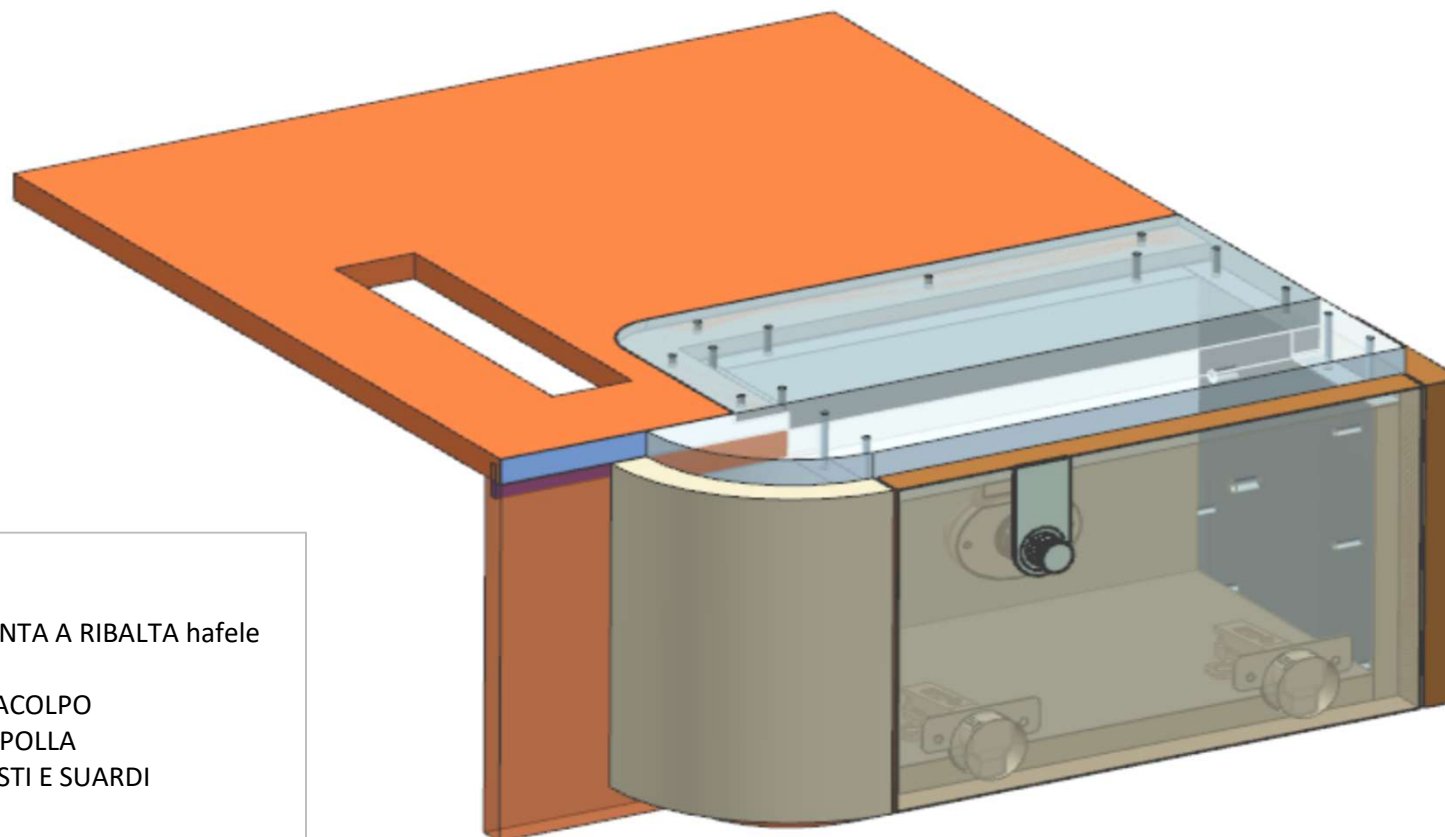

FERRAMENTA:

- N° 2 - CERNIERA PER ANTA A RIBALTA hafele 342.66.730
- N° 2 - GOMMINO PARACOLPO
- N° 1 - BRACCETTO A CIPOLLA
- N° 1 - MANIGLIA FORESTI E SUARDI
- N° 2 - VITI 6MA

AZ68F

DA MAT. 203 REV. 29-04-2024

LOCALE	CODICE	DESCRIZIONE COMPONENTE	FINITURA	Q.TA	OPERATORE
CABINA ARMATORE	AZ68F-MF_AS02	COMODINO PRUA			Damiano

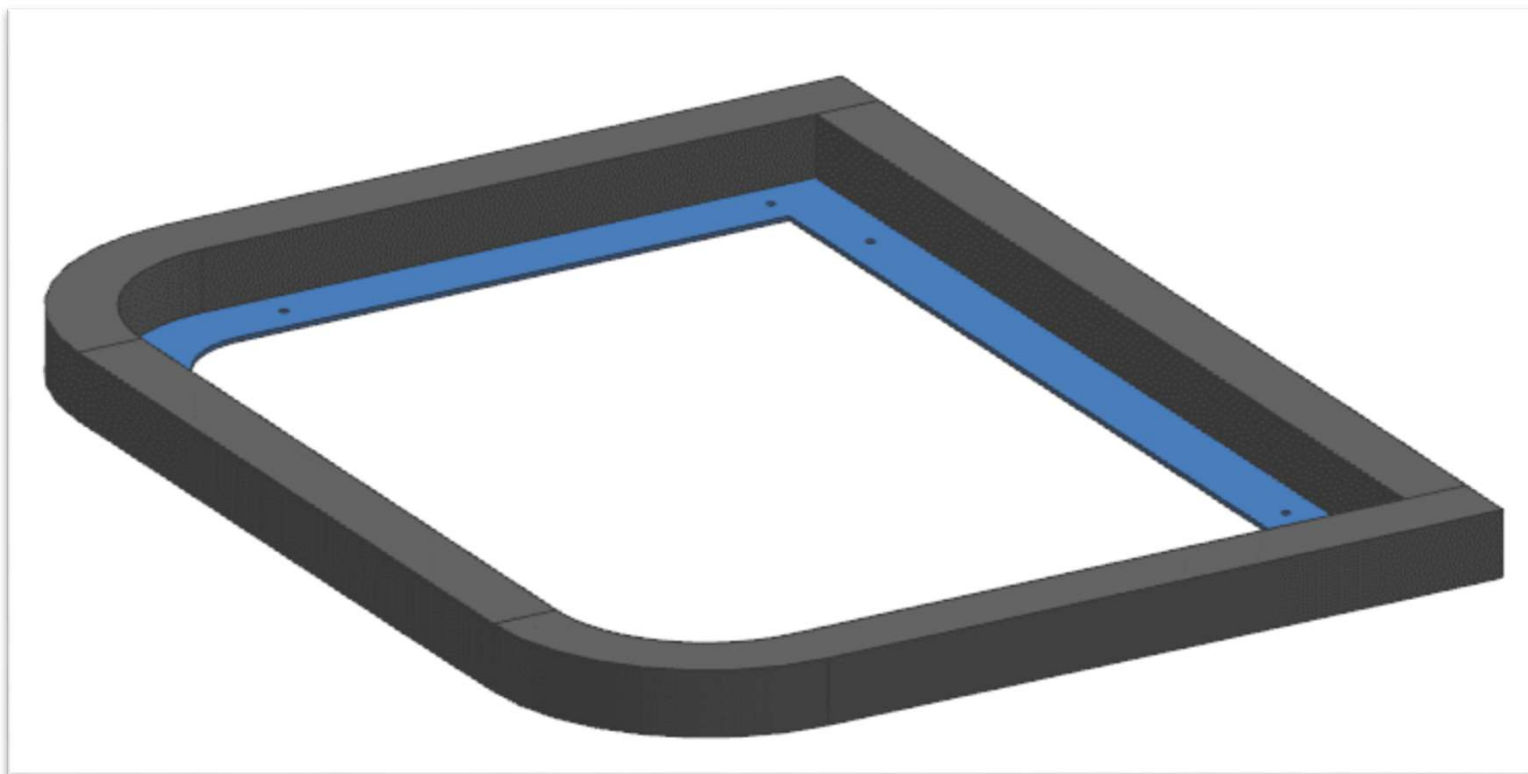

AZ68F

DA MAT. 233 REV. 29-04-2024

LOCALE	CODICE	DESCRIZIONE COMPONENTE	FINITURA	Q.TA	OPERATORE
CABINA ARMATORE	AZ68F-MF_AT01 + MF_AT02	ARMADIO PRUA			Damiano

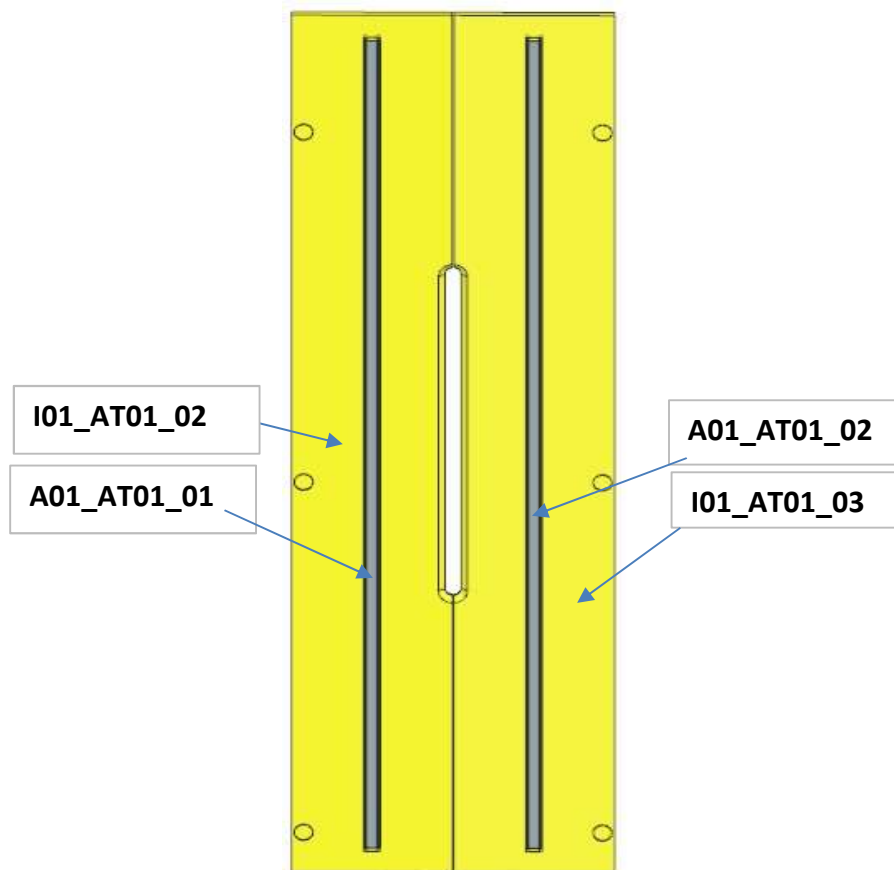

FERRAMENTA:

- N° 6 - CERNIERA PIANA
- N° 6 - BASETTA H6
- N° 24 - ANKOR BORGHI
- N° 8 - REGGIRIPIANO
- N° 2 - ALZA PAIOLO
- N° 4 - CALAMITA NERA
- N°4 - RICONTRI PER CALAMITA NERA
- N° 2 - SOUTHCO
- N° 2 - RICONTRIO SAUTHCO
- N° 8 - VITI 6MA
- N° 6 - BUSSOLE ZAMA 6MA
- N° 2 - SPINE 8X20

AZ68F

DA MAT. 201 REV. 29-04-2024

LOCALE	CODICE	DESCRIZIONE COMPONENTE	FINITURA	Q.TA	OPERATORE
CABINA ARMATORE	AZ68F-MF_AAA01	VANITY OPT			Damiano

FERRAMENTA:

- N° 1 - MOVIMENTO VANITY
- N° 2 - CERNIERE INVISIBILI
- N° 12 - CALAMITE dia.15mm sp.3mm
- N° 2 - PISTONE LIVENZA
- N° 1 - INTERRUTTORE MECCANICO
- N° 2 - KIT LED
- N° 1 - MANIGLIA FORESTI

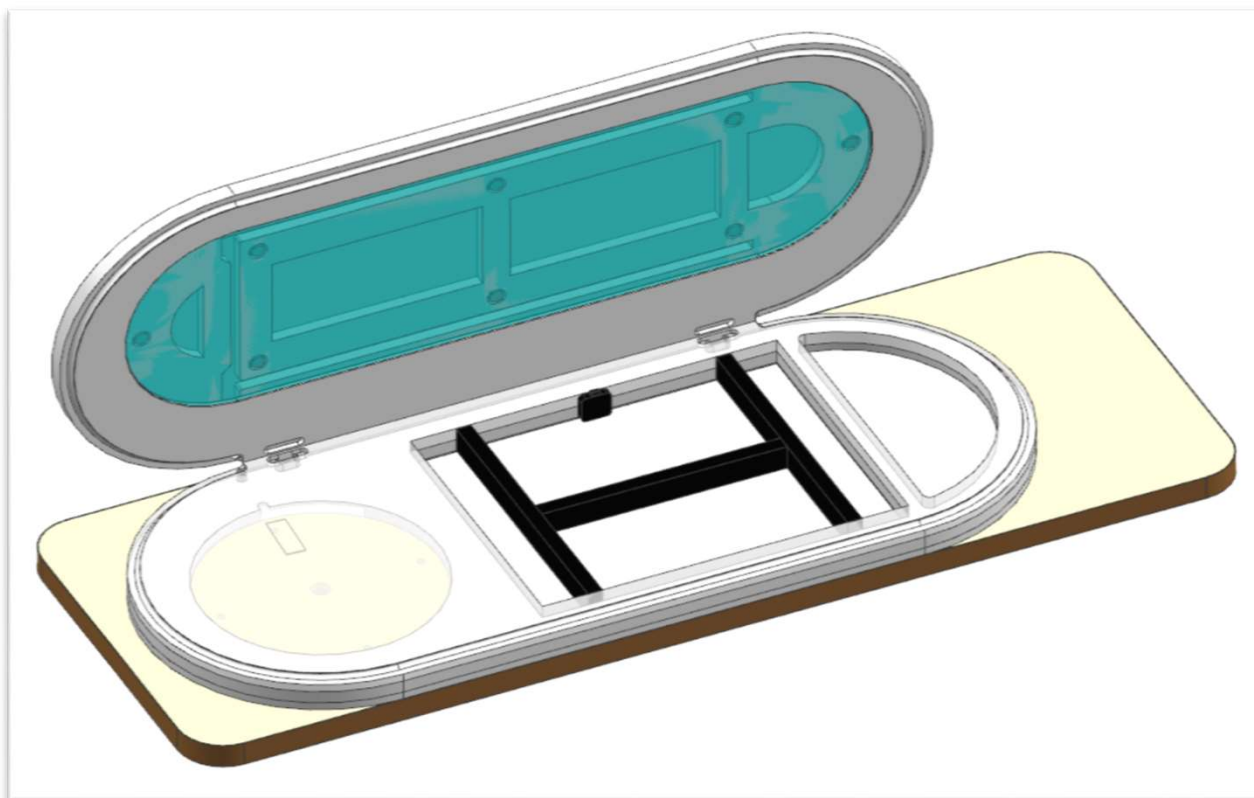

AZ68F

DA MAT. 233 REV. 29-04-2024

LOCALE	CODICE	DESCRIZIONE COMPONENTE	FINITURA	Q.TA	OPERATORE
CABINA ARMATORE	AZ68F-MF_AAL01	ARMADIO DX POPPA OPT			Damiano

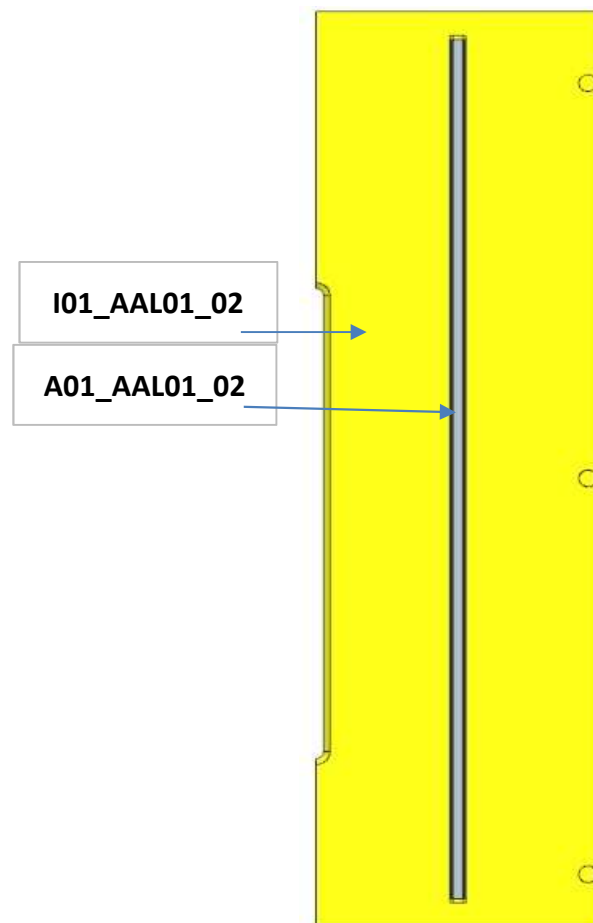

AZ68F

DA MAT. 203 REV. 29-04-2024

LOCALE	CODICE	DESCRIZIONE COMPONENTE	FINITURA	Q.TA	OPERATORE
CABINA ARMATORE	AZ68F-MF_AAM01\AMM02	STRUTTURA DX ANGOLO POPPA OPT			Damiano



FERRAMENTA:

- N° 20 - FITLOCK MASCHIO
- N° 20 - FITLOCK FEMMINA
- N° 4 - VITI 6MA
- N° 10 - BUSSALA ZAMA 6MA

AZ68F

REV. 29-04-2024

LOCALE	CODICE	DESCRIZIONE COMPONENTE	FINITURA	Q.TA	OPERATORE
CABINA ARMATORE	AZ68F-MF_AAO01	STRUTTURA BASSA A MURATA DX OPT			Damiano



FERRAMENTA:

- N° 8 - FITLOCK MASCHIO
- N° 10 - FITLOCK FEMMINA
- N° 4 - BUSSOLE ZAMA 6MA

AZ68F

REV. 29-04-2024

LOCALE	CODICE	DESCRIZIONE COMPONENTE	FINITURA	Q.TA	OPERATORE
CABINA ARMATORE	AZ68F-MF_AAR01	COMODINO POPPA OPT			Damiano

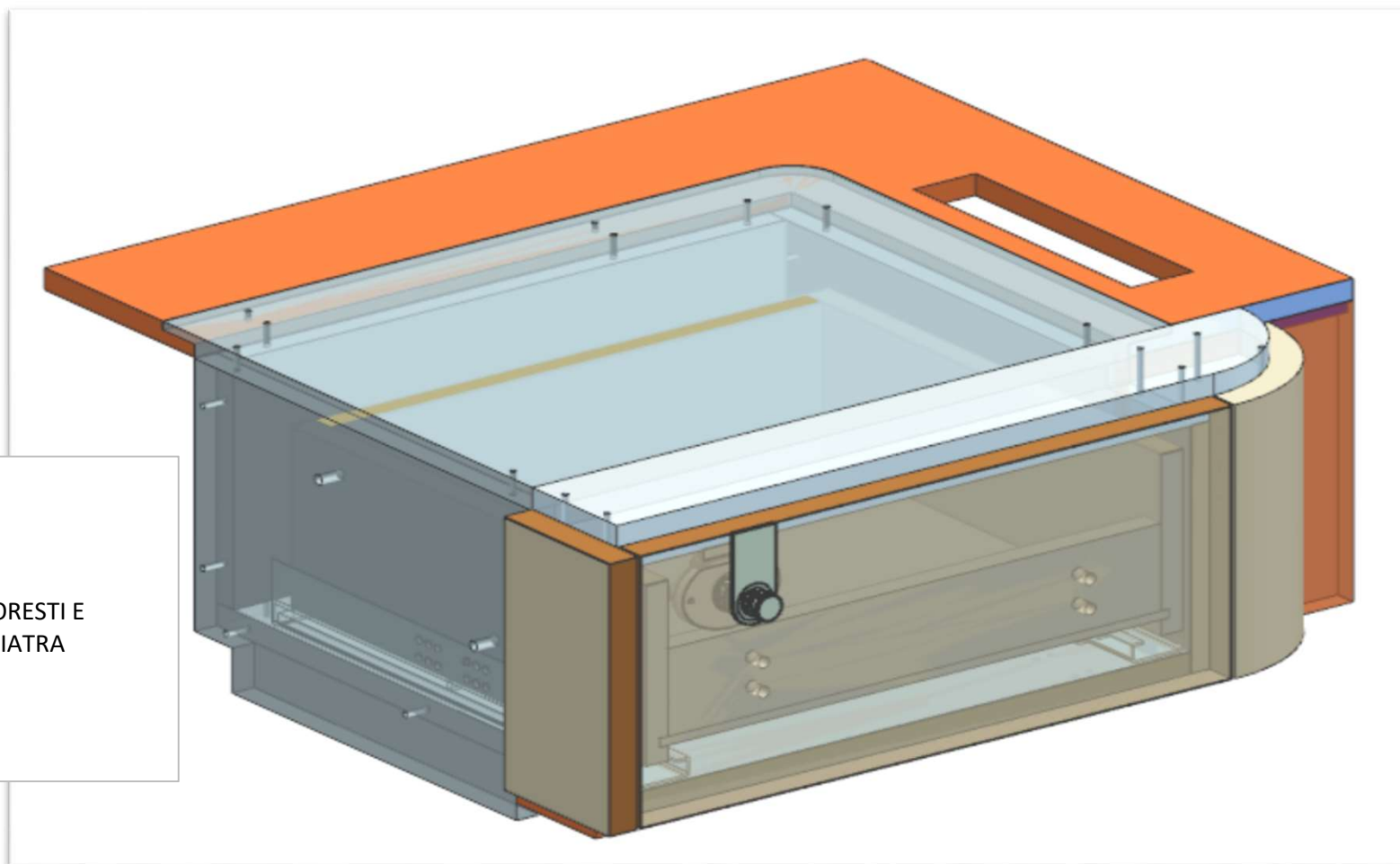

FERRAMENTA:

- N° 1 - GUIDA 350
- N° 8 - VITI 6MA
- N° 1 - KIT MANIGLIA FORESTI E SUARDI CABINA CON PIATRA RETTANGOLARE

AZ68F

DA MAT. 211 REV. 29-04-2024

LOCALE	CODICE	DESCRIZIONE COMPONENTE	FINITURA	Q.TA	OPERATORE
CABINA ARMATORE	AZ68F-MF_AAR02	COMODINO POPPA OPT			Damiano

