

AZ68F

DA MAT. 265 REV. 29-04-2024

LOCALE	CODICE	DESCRIZIONE COMPONENTE	FINITURA	Q.TA	OPERATORE
LOBBY	AZ68F-MG_CA01	MOBILE LAVATRICE			Damiano

186
CASSA DIVISA IN
DUE BLOCCHI

FERRAMENTA:

N° 3 - CERNIERA PIANA
N° 3 - Basetta H 6
N° 12 - ANKOR BORGHI
N° 2 - GOMMINO PARACOLPO
N° 2 - CALAMITA NERA
N° 2 - RISCONTRO CALAMITA NERA
N° 1 - KIT MANIGLIA FORESTI E SUARDI
BAGNI
N° 2 - SOUTHCO
N° 2 - RISCONTRO SOUTHCO
N° 8 - REGGIRIPIANO 1 PERNO 1 N° 14 -
FORO VITI 6MA X 25 TB

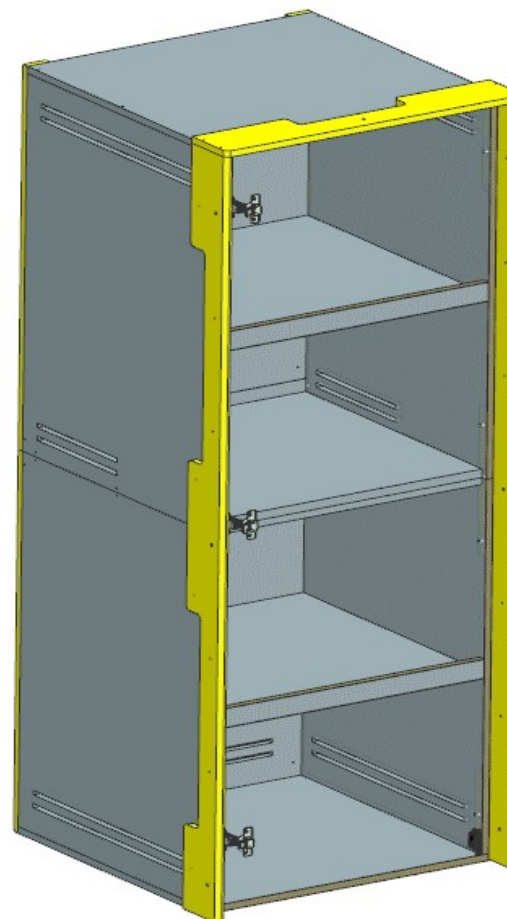

AZ68F

DA MAT. 265 REV. 29-04-2024

LOCALE	CODICE	DESCRIZIONE COMPONENTE	FINITURA	Q.TA	OPERATORE
LOBBY	AZ68F-CA01	MOBILE LAVATRICE	LAMINATO NADIR\ GREZZO	4	Damiano

2/3 - L 650 x H 637 x 46mm
4 - L 652 x H 66 x sp 16mm

186
CASSA DIVISA IN

SPRUZZARE DI NERO
TUTTE LE FRESATE

FERRAMENTA:

- N° 3 - CERNIERA PIANA
- N° 3 - BASETTA H 6
- N° 12 - ANKOR BORGHI
- N° 2 - GOMMINO PARACOLPO
- N° 2 - CALAMITA NERA
- N° 2 - RISCONTRO CALAMITA NERA
- N° 1 - KIT MANIGLIA FORESTI E SUARDI BAGNI
- N° 2 - SOUTHCO
- N° 2 - RISCONTRO SOUTHCO
- N° 8 - REGGIRIPIANO 1 PERNO 1 N° 14 - FORO VITI 6MA X 25 TB

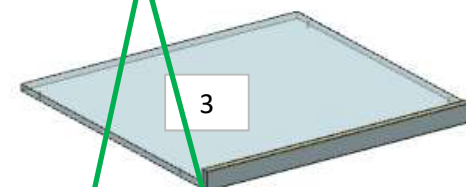
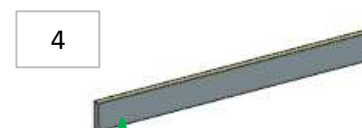
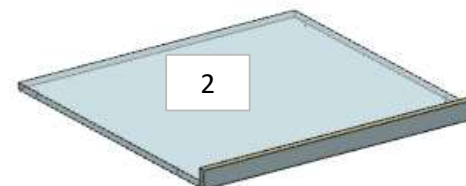
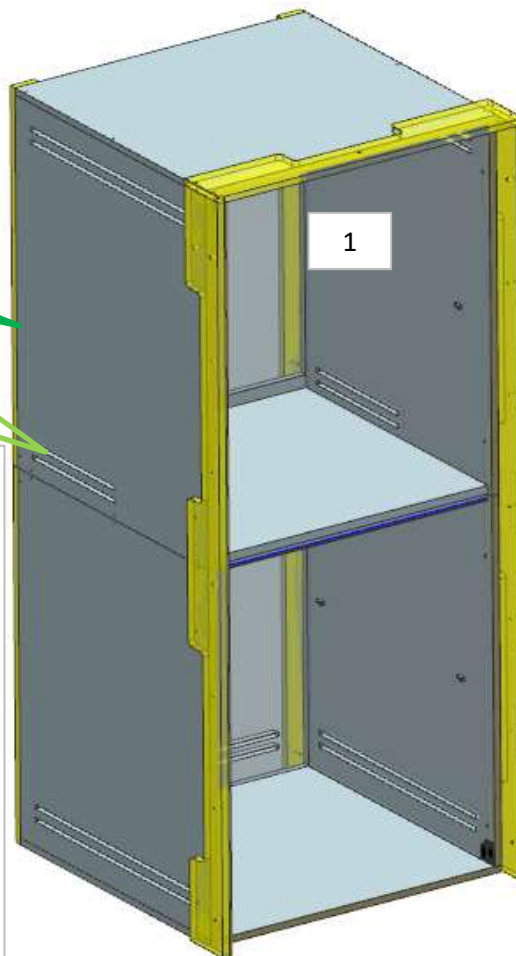

186
NON INCOLLARE
ANTIROLLIO N.4 -
COSEGNARE SFUSO

ELEMENTO MONTATO
come:
MG_CA01
e spedire con un unico

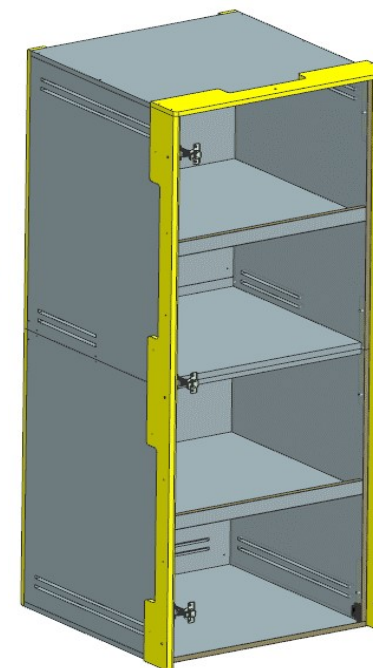

AZ68F

DA MAT. 211 REV. 29-04-2024

LOCALE	CODICE	DESCRIZIONE COMPONENTE	FINITURA	Q.TA	OPERATORE
LOBBY	AZ68F-CE01	UNITA' TRATTAMENTO ARIA OPT	OKOUME' VERNICIATO NERO	1	Dante

1 - L.931 x H.140 x pr.287mm

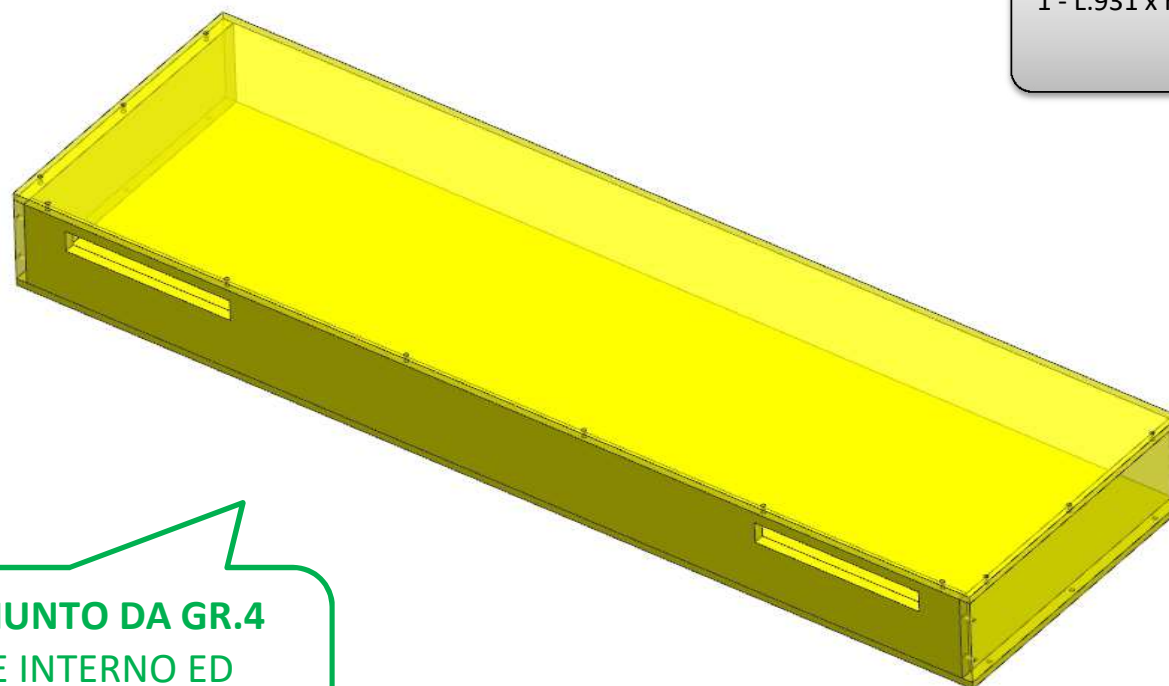

CODICE AGGIUNTO DA GR.4
VERNICIARE INTERNO ED
ESTERNO NERO OPACO